

Kombinieren und einsparen

Mit unseren Combos profitieren Sie gleich doppelt

Weniger Energieverbrauch, Schutz vor unerwünschten Einblicken oder eine optimale Verdunkelung. Egal welche persönlichen Bedürfnisse Sie haben – kombinieren Sie unbeschränkte Lichtregulierung mit perfektem Raumklima dank der manuellen Markisette. Unsere Combos machen es Ihnen dabei leicht – und das zum Vorzugspreis. Profitieren Sie jetzt von der Doppelwirkung.

Energie Combo

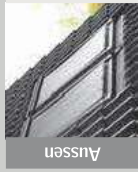

Markisetten

- Effektiver Hitzeschutz – bis zu 74% Hitzereduktion
- Lichtdurchlässiges Netzgewebe
- Einfache Montage vom Rauminneren aus



Energierollos

- Verbesserte Wärmedämmung bis zu 25%
- Optimale Verdunkelung
- Mit unserem einzigartigen Pick&Click!™-System in wenigen Minuten montiert

Markisette in der Farbe 5060. Energierollo erhältlich in den Farben 1045, 1047, 1155, 1156. Farben und Muster auf Seite 119.

Lediglich in manueller Ausführung als Combo erhältlich.

ab CHF 181.-

Sparen Sie 10 Prozent!

Verdunkelungs Combo



Markisetten

- Effektiver Hitzeschutz – bis zu 74% Hitzereduktion
- Lichtdurchlässiges Netzgewebe
- Einfache Montage vom Rauminneren aus



Verdunkelungsrollos

- Optimale Verdunkelung
- Stufenlose Positionierung
- Mit unserem einzigartigen Pick&Click!™-System in wenigen Minuten montiert

Markisette in der Farbe 5060. Verdunkelungsrollo erhältlich in den Farben 0705, 1025, 1085, 1100. Farben und Muster auf Seite 116.

Lediglich in manueller Ausführung als Combo erhältlich.

ab CHF 155.-

Sparen Sie 10 Prozent!

Sichtschutz Combo



Aussen

Markisetten

- Effektiver Hitzeschutz – bis zu 74% Hitzereduktion
- Lichtdurchlässiges Netzgewebe
- Einfache Montage vom Rauminneren aus



Innen

Sichtschutzrollos

- Diffuses, stimmungsvolles Licht
- Dekorativer Sichtschutz
- Mit unserem einzigartigen Pick&Click!™-System in wenigen Minuten montiert

Markisette in der Farbe 5060. Sichtschutzrollo erhältlich in den Farben 1086, 4000, 9050. Farben und Muster auf Seite 125.

Lediglich in manueller Ausführung als Combo erhältlich.

ab CHF 137.-

Sparen Sie 10 Prozent!

Hand	Manuell	FOP	Standard	MHL 5060	FHC 1045	DKL 0705	DKL 1025	DKL 1085	DKL 1100	FK06	FK08	MK04	MK06	MK08	PK10	SK06	UK04	UK08	Lieferzeit in Tagen
Standard	181.-	193.-	205.-	222.-	230.-	227.-	238.-	248.-	292.-	295.-	311.-	333.-	8						
Premium	199.-	211.-	223.-	240.-	248.-	245.-	256.-	266.-	310.-	313.-	329.-	351.-	8						
FOP	55x78	55x98	55x118	66x118	66x140	78x98	78x118	78x140	94x160	114x118	134x98	134x140							
Manuelle Markisette + Manuelles Energierollo																			

Bestellhinweis z.B. FOP MK04 1045

Verdunkelungs Combo (Manuelle Markisette + Manuelles Verdunkelungsrollo)

Manuell	MHL 5060	DKL 0705	DKL 1025	DKL 1085	DKL 1100	194.-	189.-	173.-	163.-	155.-	194.-	194.-	203.-	210.-	247.-	250.-	265.-	283.-	8
Manuell	1025	1085	1100	194.-	189.-	173.-	163.-	155.-	194.-	194.-	203.-	210.-	247.-	250.-	265.-	283.-	8		

Bestellhinweis z.B. DOP MK04 1025

Sichtschutz Combo (Manuelle Markisette + Manuelles Sichtschutzrollo)

Manuell	MHL 5060	PFL 1086	4000	9050	176.-	172.-	158.-	149.-	141.-	177.-	183.-	191.-	224.-	229.-	242.-	257.-	8
Manuell	1086	4000	9050	176.-	172.-	158.-	149.-	141.-	177.-	183.-	191.-	224.-	229.-	242.-	257.-	8	

Bestellhinweis z.B. ROF MK04 1086

Alle Preise exkl. MWST

Aussenrollläden

Die wichtigsten Produkteigenschaften

Original VELUX Aussenrollläden bieten Ihnen jederzeit einen effektiven Rundum-Schutz. Sie verhindern, dass Ihr Zuhause im Sommer zu warm wird, und im Winter halten sie die Wärme im Raum. Sie ermöglichen ganzjährig eine optimale Verdunkelung und sorgen zudem für verminderte Regengeräusche.

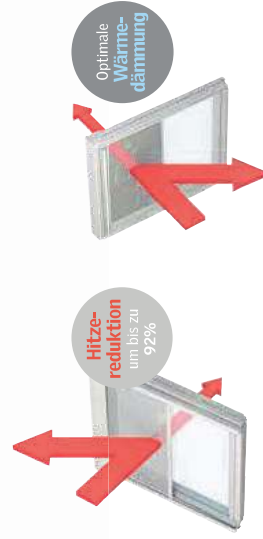

1 Kombination Solar Dachfenster & Solar Aussenrollläden
Das raffinierte Panel-System des Solar-Aussenrollladens ermöglicht eine harmonische Kombination vom Solar-Rollladen ans Solarfenster. Dabei wird das Solarpanel vom Dachfenster ganz einfach ins Panel-System vom Aussenrollladen eingeschoben.



2 Witterungsbeständiges Aluminium
Die ausgeschäumten Lamellen sind aus widerstandsfähigem Aluminium gefertigt und sind damit optimal für jede Wetterlage geeignet.



3 Einfache Montage
Der VELUX Aussenrollladen ist perfekt auf das Dachfenster abgestimmt. Der Aussenrollladen wird ganz einfach über die vorbereiteten Bohrungen am Fenster befestigt – in der Regel leicht und schnell von innen.



4 Beste Funktionalität
VELUX Aussenrollläden sind für einen reibungslosen und zuverlässigen Betrieb gebaut. Dank des patentierten Antriebs kann der VELUX Aussenrollladen bei fast allen Witterungsbedingungen bedient werden.



5 VELUX Kombi-Einbauten
VELUX Kombi-Einbauten können mit VELUX Aussenrollläden ausgestattet werden. Die Blendrahmen-Abstände müssen nebeneinander mindestens 10 cm, übereinander mindestens 25 cm betragen.



reddot



product
design award

6 Prämiertes Design
VELUX Aussenrollläden integrieren sich durch ihr flaches Design besonders harmonisch ins Dach. Ihr ästhetisches Design erhielt bereits zwei der renommiertesten Designerpreise.



VELUX bietet mit dem Aussenrollladen SMG einen erstklassigen Rundumschutz für Dachfenster-Kombinationen mit Zusatzelementen GIU/GIL. Der Aussenrollladen besteht aus zwei speziellen einzelnen Elektro-Rollläden.



Proaktiver Hitzeschutz

VELUX ACTIVE betätigt Ihre VELUX INTEGRA® Aussenrollläden und Markisetten anhand lokaler Wetterdaten, bevor die Hitze auf das Dach trifft. Dank der VELUX ACTIVE App können Sie jederzeit und von überall auf die Einstellungen zugreifen.

Siehe Seite 2 und ab Seite 130 oder www.velux.ch/active



Aussenrollläden SSL / SML / SMG



Für Dachfenstertypen:

GGL / GGU / GPL / GPU / GHL / GIL^c / GIU^c

- **Ausführung:**
Aluminium und Kupfer in der Farbe Umbragrau (NCS S7500-N)
- Titanzink in der Farbe Hellgrau (RAL 7038)
- Für zusätzlichen Lüftungskomfort und Lichteinfall bei herabgelassenem Rollladenpanzer sorgt der optional erhältliche Rollladen-Ausstellarm Z02 217 (für manuelle Dachfenster, ab dem Produktionsjahr 2000)

SSL Solarbetrieben

Einfacher, kabelloser Einbau. Bedienung über mitgelieferte Funk-Fernbedienung oder optional mit VELUX ACTIVE Kombination von Solar-Aussenrollläden mit VELUX INTEGRA[®] Solar Schwingfügel fenster oder Solar-Nachrüstsets KXS 100 / KXS 100K sind wie folgt möglich:

- Aktuelle Generation ab Mitte 2013:
Ab Breite MK wird keine Adapterplatte benötigt.
Kleiner als Breite MK wird der Zusatzadapter XCH Z02 213K benötigt.
- Vorherige Generation bis Mitte 2013:
Ab Breite M wird die Adapterplatte Z02 213 benötigt.
Kleiner als Breite M ist die Montage nicht möglich.

SML Elektrisch

Der elektrische Aussenrollladen wird direkt ans VELUX INTEGRA[®] Dachfenster angeschlossen und über die Fernbedienung des Fensters bedient. Bei manuellen Dachfenstern wird ein Steuersystem KUX 110 benötigt.

SMG Elektrisch für Kombination mit Zusatzelement

Für Dachfenster mit festverglastem Zusatzelement unten GIL / GIU. Nur kompatibel mit Fenstergeneration ab dem Produktionsjahr 2000. Im Lieferumfang sind zwei Aussenrollläden (für oberes und unteres Fenster) enthalten. Bei Montage auf manuelle Fenster wird ein Steuersystem KUX 110 benötigt, welches beide Rollläden steuert.

Eigenschaften

- Optimaler Hitzeschutz bis zu 92%
- Optimale Verdunkelung
- Verbesserte Wärmedämmung

Farben

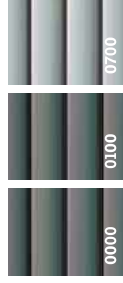

Bitte beachten Sie:

Farben und Muster können zum Original leicht variieren.

www.velux.ch/aussenrollladen



SSL INTEGRA[®] Solar / SML INTEGRA[®] Elektrisch SMG INTEGRA[®] Elektrisch für Kombination mit Zusatzelement

Alle Generationen (8+H+cm) * 55x78 CK02 CK04 CK06 FK06 FK08 MK04 MK06 MK08 PK10 SK06 UK04 UK08 Lieferzeit in AT[†]

Aussenrollläden SSL Solar	55x78	55x98	66x118	66x140	78x98	78x118	78x140	94x160	114x118	134x98	134x140
Aluminium SSL 0000S	672,-	697,-	745,-	802,-	729,-	754,-	843,-	810,-	826,-	899,-	2
Kupfer SSL 0100S	695,-	720,-	770,-	829,-	753,-	778,-	870,-	837,-	854,-	929,-	2
Titanzink SSL 0700S	695,-	720,-	770,-	829,-	753,-	778,-	870,-	837,-	854,-	929,-	10

Aussenrollläden SML Elektrisch	55x78	55x98	66x118	66x140	78x98	78x118	78x140	94x160	114x118	134x98	134x140
Aluminium SML 0000S	498,-	516,-	552,-	594,-	540,-	558,-	624,-	600,-	612,-	666,-	2
Kupfer SML 0100S	514,-	533,-	570,-	613,-	557,-	576,-	644,-	619,-	632,-	688,-	2
Titanzink SML 0700S	514,-	533,-	570,-	613,-	557,-	576,-	644,-	619,-	632,-	688,-	10

Aussenrollläden SMG Elektrisch für Kombination mit Zusatzelement GIL/GIU (mit Zusatzelementen)	55x78	55x98	66x118	66x140	78x98	78x118	78x140	94x160	114x118	134x98	134x140
Aluminium SMG 0000S	-	-	-	-	1269,-	1311,-	1353,-	1466,-	1410,-	1438,-	1565,-
Titanzink SMG 0700S	-	-	-	-	1311,-	1354,-	1398,-	1515,-	1456,-	1486,-	1617,-

Adapterplatten	Lieferzeit in AT	Steuersystem	Lieferzeit in AT	Ausstellarm	Lieferzeit in AT
Z02 213 Für Montage eines SSL ans Solarfenster (ab Breite M) vor Produktionsjahr 2013	30,-	KUX 110 Zur Steuerung eines Elektr. Aussenrollladens bei manuellen Fenstern	179,-	Z02 217	89,-
XCH Z02 213K Für Montage eines SSL ans Solarfenster (kleiner als Breite MK) ab Produktionsjahr 2013	30,-		6		6

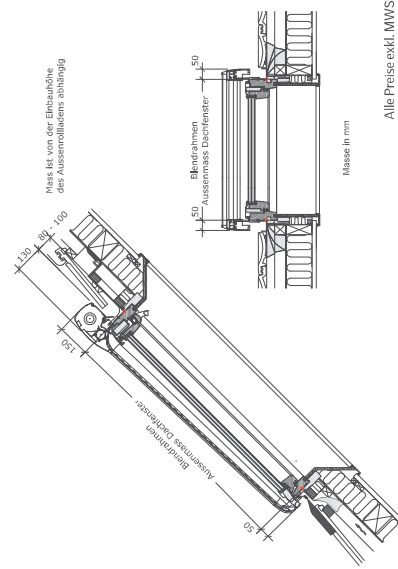

- A Fenstergröße
- B Lieferzeit in Arbeitstagen
- C Nur Aussenrollläden SMG
- L Abweichende Lieferzeit
- * Bitte beachten Sie, ob für die Installation eine Adapterplatte benötigt wird.
- ** Bei manuellen Dachfenstern wird ein Steuersystem KUX 110 benötigt.

Masse in mm

Alle Preise exkl. MWST

Markisetten

MSL/MML/MMG/MHL



Sparen Sie 10 Prozent!
Unsere Combos finden Sie auf Seite 106

Für Dachfenstertypen:
GGL / GGU / GPL / GPU / GHL / GDL^c / GEL^c / GIL / GIU / VFE^c

Ausführung:

- Solar und elektrisch bedienbare Markisetten sind schienengeführt aus Aluminium Umbragrau, einbrennlackiert (NCS S 7500-N)

MSL Solarbetrieben

Einfacher, kabelloser Einbau. Bedienung über mitgelieferte Funk-Fernbedienung oder optional mit VELUX ACTIVE. Kombinationen von Solar-Markisetten mit VELUX INTEGRA[®] Solar Schwingflügel Fenstern oder Solar-Nachrüstsets KXS 100 / KXS 100K sind wie folgt möglich:

- Aktuelle Generation ab Mitte 2013: Ab Breite CK wird die Adapterplatte ZOZ 213K benötigt.
- Vorherige Generation bis Mitte 2013: Ab Breite P wird die Adapterplatte ZOZ 213 benötigt. Bei Breite M auf Anfrage erhältlich. Kleiner als Breite M ist die Montage nicht möglich.

MML Elektrisch

Die elektrische Markisette wird direkt ans VELUX INTEGRA[®] Dachfenster angeschlossen und über die Fernbedienung des Fensters bedient. Bei manuellen Dachfenstern wird ein Steuersystem KUX 110 benötigt.

MMG Elektrisch für Kombination mit Zusatzelement

Für Dachfenster mit festverglastem Zusatzelement unten GIL/GIU. Nur kompatibel mit Fenstergeneration ab dem Produktionsjahr 2000. Im Lieferumfang sind zwei Markisetten (für oberes und unteres Fenster) enthalten. Bei Montage auf manuelle Fenster werden zur individuellen Ansteuerung zwei Steuersysteme KUX 110 benötigt. Bei Dachfenstern VELUX INTEGRA[®] Elektrisch wird zusätzlich ein Steuersystem KUX 110 benötigt.

MHL Manuell

Manuell bedienbare Markisette ohne seitlichen Führungen, wird von Hand auf-/ausgezogen und an Haltekrallen eingehängt. Einbauhöhe max. 2,00 m (Oberkante Dachfenster). MHL kann ausschliesslich auf manuelle Fenster montiert werden.

Eigenschaften

- Effektiver Hitzeschutz bis zu 74%
- Lichtdurchlässiges Netzgewebe
- Uneingeschränkte Sicht nach aussen

Farben



Bitte beachten Sie:
Farben und Muster können zum Original leicht variieren.
www.velux.ch/markisette

Standard



MSL INTEGRA[®] Solar / MML INTEGRA[®] Elektrisch / MMG INTEGRA[®] Elektrisch für Kombination mit Zusatzelement / MHL Manuell

Alle Generationen	CK02	CK04	CK06	FK06	FK08	MK04	MK06	MK08	PK10	SK06	UK04	UK08	Lieferzeit in AT ^B
(8 × 4 in cm) ^A	55 × 78	55 × 98	55 × 118	66 × 140	66 × 140	78 × 98	78 × 118	78 × 140	94 × 160	114 × 118	134 × 98	134 × 140	

Markisetten MSL Solar

Standard MSL	566.-	579.-	588.-	592.-	597.-	588.-	597.-	610.-	649.-	632.-	627.-	667.-	8
--------------	-------	-------	-------	-------	-------	-------	-------	-------	-------	-------	-------	-------	---

Markisetten MML Elektrisch

Standard MML	416.-	429.-	438.-	442.-	447.-	438.-	447.-	460.-	499.-	482.-	477.-	517.-	8
--------------	-------	-------	-------	-------	-------	-------	-------	-------	-------	-------	-------	-------	---

Markisetten MMG Elektrisch für Kombination mit Zusatzelement GIL/GIU

Standard MMG	-	-	-	-	1051.-	1072.-	1104.-	1198.-	1156.-	1146.-	1240.-	15
--------------	---	---	---	---	--------	--------	--------	--------	--------	--------	--------	----

Markisetten MHL Manuell

Standard MHL	74.-	74.-	74.-	84.-	84.-	93.-	93.-	93.-	107.-	115.-	126.-	126.-	6
--------------	------	------	------	------	------	------	------	------	-------	-------	-------	-------	---

Auch als Combo erhältlich. Siehe Seite 106

Adapterplatte	Lieferzeit in AT	Kupferplatte	Lieferzeit in AT	Steuersystem	Lieferzeit in AT
ZOZ 213	30-6	ZOZ K-227	8	KUX 110	6
ZOZ 213K	30-6	Montage-Set	15-8		
		ZOZ 228	15-8		

- ^A Fenstergrösse
- ^B Lieferzeit in Arbeitstagen
- ^C Auf Anfrage erhältlich
- * Bitte beachten Sie, ob für die Installation eine Adapterplatte benötigt wird.
- ** Bei manuellen Dachfenstern wird ein Steuersystem KUX 110 benötigt.
- ** Bei VELUX INTEGRA[®] Dachfenstern wird zusätzlich ein Steuersystem KUX 110 benötigt.
- Bei manuellen Dachfenstern werden zusätzlich zwei Steuersysteme KUX 110 benötigt.

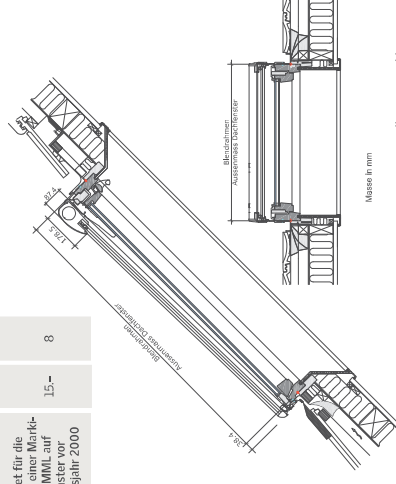

Maasse in mm

Alle Preise exkl. MWST

VELUX ACTIVE with NETATMO

Die intelligente Sensorensteuerung zur VELUX INTEGRA[®] Markisette.
Mehr dazu auf Seite 2

Verdunkelungsrollos

DSL / DML / DKL

Duo-Verdunkelungsrollos

DFD



Sparen Sie 10 Prozent!
Unsere Combos finden Sie auf Seite 106

Für Dachfenstertypen:
GGL / GGU / GPL / GPU / GHL / GDL / VFE c / VIU c / GIL c / GIU c / GEL c / VE-A/B/C c

Ausführung:

- VELUX Sonnenschutzprodukte werden mit Schienen in eloxiertem Aluminium geliefert
- Mit unserem einzigartigen Pick&Click™ System in wenigen Minuten montiert
- Verdunkelungsrollos sind als Hitzeschutz nicht geeignet

DSL Solar

Einfacher, kabelloser Einbau. Bedienung über mitgelieferte Funk-Fernbedienung oder optional mit VELUX ACTIVE.

DML Elektrisch

Das elektrische Verdunkelungsrollo wird direkt ans VELUX INTEGRA® Dachfenster angeschlossen und über die Fernbedienung des Fensters bedient. Bei manuellen Dachfenstern wird ein zusätzliches Steuersystem KUX 110 benötigt. Für alle Einbauhöhen geeignet.

DKL Manuell

Manuelle Bedienung über Griffleiste. Empfohlene Einbauhöhe < 2,00 m (Oberkante Dachfenster). Ausschliesslich bei den manuellen Verdunkelungsrollos steht Ihnen zusätzlich die Disney & VELUX Goodnight Collection und die Star Wars & VELUX Galactic Night Collection zur Auswahl.

DFD Manuell

Duo-Verdunkelungsrollos sind Faltrillos und Verdunkelungsrollos in einem Produkt. Manuelle Bedienung über Griffleiste. Empfohlene Einbauhöhe < 2,00 m (Oberkante Dachfenster).

Eigenschaften

- Optimale Verdunkelung
- Stufenlose Positionierung
- Design trifft Funktionalität

www.velux.ch/sommenschutz



DSL INTEGRA® Solar / DML INTEGRA® Elektrisch

DKL Manuell

Aktuelle Generation ab 2013 Generation 2000-2013	CK02 C02	CK04 C04	CK06 C06	FK06 F06	FK08 F08	MIK04 M04	MIK06 M06	MIK08 M08	PK10 P10	SK06 S06	UK04 U04	UK08 U08	Lieferzeit in AT*
(8+H Hcm)*	55x78	55x98	55x118	66x118	66x140	78x98	78x118	78x140	94x160	114x118	134x98	134x140	

Verdunkelungsrollos DSL Solar

Standard DSL	288--	297--	308--	316--	322--	312--	322--	330--	357--	353--	358--	378--	8
Premium DSL	308--	317--	328--	336--	342--	332--	342--	350--	377--	373--	378--	398--	8

Verdunkelungsrollos DML Elektrisch

Standard DML	258--	267--	278--	286--	292--	282--	292--	300--	327--	323--	328--	348--	8
Premium DML	278--	287--	298--	306--	312--	302--	312--	320--	347--	343--	348--	368--	8

Verdunkelungsrollos DKL Manuell

Standard DKL	98--	107--	118--	126--	132--	122--	132--	140--	167--	163--	168--	188--	6
Premium DKL	118--	127--	138--	146--	152--	142--	152--	160--	187--	183--	188--	208--	8
Disney&VELUX Goodnight Collection DKL	128--	137--	148--	156--	162--	152--	162--	170--	197--	193--	198--	218--	8
Star Wars & VELUX Galactic Night Collection DKL	128--	137--	148--	156--	162--	152--	162--	170--	197--	193--	198--	218--	8

Manuelle Verdunkelungsrollos sind auch als Combo erhältlich. Siehe Seite 106

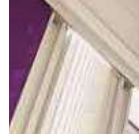

DFD Manuell

Duo-Verdunkelungsrollos DFD Manuell

Standard DFD	127--	140--	154--	163--	171--	159--	171--	182--	217--	213--	219--	244--	8
Premium DFD	147--	160--	174--	183--	191--	179--	191--	202--	237--	233--	239--	264--	8

Steuersystem	Lieferzeit in AT
Zur Steuerung eines elektrischen Verdunkelungsrollos bei manuellen Fenstern	6
KUX 110	179--

- A** Fenstergrösse
- B** Lieferzeit in Arbeitstagen
- C** Nicht möglich mit elektrischem Verdunkelungsrollo DML
 - Bei manuellen Dachfenstern wird ein Steuersystem KUX 110 benötigt

Alle Preise exkl. MWST

VELUX ACTIVE with NETATMO
Die intelligente Sensorsteuerung zum VELUX INTEGRA® Verdunkelungsrollo.
Mehr dazu auf Seite 2



Verdunkelungsrollos

DSL / DML / DKL

Duo-Verdunkelungsrollos

DFD



Click & Click™

Die Duo-Verdunkelungsrollos sind in den Standard- und Premiumfarben erhältlich und mit dem weissen Faltrollo (LO16) kombiniert.

Farben

Standard	1025	1085	1100	0705



Premium

Bitte beachten Sie:
Farben und Muster können zum Original leicht variieren.

Faltrollo zu Duo-Verdunkelungsrollos



DKL Disney & VELUX Goodnight Collection



DSL/DML Verdunkelungsrollo



DFD Duo-Verdunkelungsrollo

Star Wars & VELUX Galactic Night Collection



! Die Disney & VELUX Goodnight Collection und die Star Wars & VELUX Galactic Night Collection sind lediglich in männlicher Ausführung (DKL) erhältlich. Die Motive sind der tatsächlichen Rolllösgröße angepasst. Bitte beachten Sie, dass die tatsächlichen Farben und Motive geringfügig vom Druck abweichen können. Diese Kollektionen sind für Holzfenster vor Mai 2000 in den Grössen 102, 104, 204 und 206 sowie für alle Polystyrolfenster vor Mai 2000 nicht verfügbar.



Disney & VELUX Goodnight Collection



© Disney. Based on the Winnie the Pooh works by A. A. Milne and E. H. Shepherd.

VELUX Baby, Boys & Girls Rollos

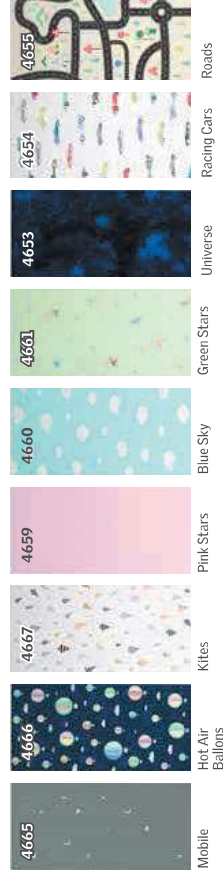

Energierollos

FSC / FMC / FHC



FSC INTEGRA® Solar / FMC INTEGRA® Elektrisch / FHC Manuell



Aktuelle Generation ab 2013 Generation 2000-2013	CK02 C02	CK04 C04	CK06 C06	FK08 F08	FK06 F06	FK04 M04	FK06 M06	FK08 M08	FK10 P10	SK06 S06	UK04 U04	UK08 U08	Lieferzeit in AT*
(8×H in cm) * 55×78	55×98	55×118	55×118	66×140	66×140	78×98	78×118	78×140	94×160	114×118	134×98	134×140	

Energierollos FSC Solar

Standard FSC Solar	317-	330-	344-	353-	361-	349-	361-	372-	407-	403-	409-	434-	15
Premium FSC Solar	337-	350-	364-	373-	381-	369-	381-	392-	427-	423-	429-	454-	15

Energierollos FMC Elektrisch

Standard FMC Elektrisch	287-	300-	314-	323-	331-	319-	331-	342-	377-	373-	379-	404-	15
Premium FMC Elektrisch	307-	320-	334-	343-	351-	339-	351-	362-	397-	393-	399-	424-	15

Energierollos FHC Manuell

Standard FHC Manuell	127-	140-	154-	163-	171-	159-	171-	182-	217-	213-	219-	244-	8
Premium FHC Manuell	147-	160-	174-	183-	191-	179-	191-	202-	237-	233-	239-	264-	8

Manuelle Energierollos sind auch als Combo erhältlich. Siehe Seite 106

- A Fenstergrösse
- B Lieferzeit in Arbeitstagen
- C Nicht möglich mit elektrischem Energierollo FMC
- * Bei manuellen Dachfenstern wird ein Steuersystem KUX 110 benötigt

Steuersystem	Lieferzeit in AT
KUX 110	Zur Steuerung eines elektrischen Energierollos bei manuellen Fenstern
	179-
	6

Farben

Standard	1045	1155	1156	1047	1157	1049
Premium						
		1158	1159	1160	1161	1162
						1051

Bitte beachten Sie:
Farben und Muster können zum Original leicht variieren.

www.velux.ch/somnenschutz

Alle Preise exkl. MWST.

VELUX ACTIVE with NETATMO
Die intelligenteste Sensorsteuerung zum VELUX INTEGRA® Energierollo.
Mehr dazu auf Seite 2.



Bessere Isolation bis zu 25%

Sparen Sie 10 Prozent!
Unsere Combos finden Sie auf Seite 106

- ### Eigenschaften
- Verbesserte Wärmedämmung bis zu 25%
 - Optimale Verdunkelung
 - Flexible und stufenlose Positionierung

Wärmedämmung
Das Energierollo verbessert die Wärmedämmung um bis zu 25%. Eine gute Lösung, um sich besonders an kalten Tagen und Nächten vor Wärmeverlusten zu schützen und die Heizkosten zu reduzieren.

FHC Manuell
Manuelle Bedienung über Griffleiste. Empfohlene Einbauhöhe < 2,00 m (Oberkante Dachfenster). Flexible und stufenlose Positionierung.

FMC Elektrisch
Das elektrische Energierollo wird direkt ans VELUX INTEGRA® Dachfenster angeschlossen und über die Fernbedienung des Fensters bedient. Bei manuellen Dachfenstern wird zusätzlich ein Steuersystem KUX 110 benötigt. Für alle Einbauhöhen geeignet.

FSC Solar
Einfacher, kabelloser Einbau. Bedienung über mitgelieferte Funk-Fernbedienung oder optional mit VELUX ACTIVE.

- Für Dachfenstertypen:**
GGI / GGU / GPL / GPU / GHL / GDL / VFE^c / VIU^c / GIL^c / GIU^c / GEL^c / VE-A/B/C
- Ausführung:**
- VELUX Somnenschutzprodukte werden mit Schienen in eloxiertem Aluminium geliefert
 - Mit unserem einzigartigen Pick&Click™ System in wenigen Minuten montiert
 - Energierollos sind als Hitzeschutz nicht geeignet

Raffrollos

FHB/ZHB



Für Dachfenstertypen:
GGL / GGU / GPL / GPU / GHL / GDL / VFE / VIU / GIL / GIU / GEL / VE-A/B/C

Ausführung:

- VELUX Sonnenschutzprodukte werden mit Schienen in eloxiertem Aluminium geliefert
- Mit unserem einzigartigen Pick&Click™ System in wenigen Minuten montiert
- Raffrollos sind als Hitzeschutz nicht geeignet

FHB Manuell

Manuelle Bedienung über Griffleiste. Empfohlene Einbauhöhe < 2,00 m (Oberkante Dachfenster). Flexible und stufenlose Positionierung.

ZHB

ZHB ist der separate Stoff zum Raffrollo und kann einzeln bestellt werden. ZHB erlaubt es, den bestehenden Raffrollo-Stoff auszutauschen oder zu ersetzen, ohne dabei die Schienen entfernen zu müssen.

Eigenschaften

- Elegant und dekorativ mit lichtdämpfender Wirkung
- Flexible und stufenlose Positionierung
- Austauschbare Stoffe für schier unbegrenzte Styling-Möglichkeiten



Mit Polyurethanfenstern mit Produktionsjahr vor 2000 nicht kompatibel. Für Holzfenster Produktionsjahr 2000 sind die Grössen 102, 104, 204, 206 erhältlich.

www.velux.ch/sommenschutz

FHB Manuell



Aktuelle Generation ab 2013
Generation 2000-2013
(8 x H in cm) ^A 55 x 78 55 x 98 55 x 118 66 x 118 66 x 140 78 x 98 78 x 118 78 x 140 94 x 160 114 x 118 134 x 98 134 x 140



Raffrollos FHB Manuell ^A

Manuell FHB	Standard FHB	Premium FHB	Standard FHB	Premium FHB	Standard FHB	Premium FHB	Standard FHB	Premium FHB	Standard FHB	Premium FHB	Standard FHB	Premium FHB	Lieferzeit in AT ^B
CK02	127-	140-	154-	163-	171-	159-	171-	182-	217-	213-	219-	244-	13
CO2	147-	160-	174-	183-	191-	179-	202-	237-	237-	233-	239-	264-	13
CK04													
CO4													
CK06													
CO6													
FK06													
F06													
FK08													
F08													
MK04													
M04													
MK06													
M06													
MK08													
M08													
PK10													
P10													
SK06													
S06													
UK04													
U04													
UK08													
U08													

ZHB Separater Raffrollo-Stoff zum Austauschen



Aktuelle Generation ab 2013
Generation 2000-2013
(8 x H in cm) ^A 55 x 78 55 x 98 55 x 118 66 x 118 66 x 140 78 x 98 78 x 118 78 x 140 94 x 160 114 x 118 134 x 98 134 x 140



Separater Raffrollo-Stoff zum Austauschen ZHB Manuell

nur Stoff ZHB	Standard ZHB	Premium ZHB	Standard ZHB	Premium ZHB	Standard ZHB	Premium ZHB	Standard ZHB	Premium ZHB	Standard ZHB	Premium ZHB	Standard ZHB	Premium ZHB	Lieferzeit in AT ^B
CK02	63-	70-	77-	82-	86-	79-	86-	91-	109-	106-	109-	122-	13
CO2	83-	90-	97-	102-	106-	99-	106-	111-	129-	126-	129-	142-	13
CK04													
CO4													
CK06													
CO6													
FK06													
F06													
FK08													
F08													
MK04													
M04													
MK06													
M06													
MK08													
M08													
PK10													
P10													
SK06													
S06													
UK04													
U04													
UK08													
U08													

- ^A Fenstergrösse
- ^B Lieferzeit in Arbeitstagen
- * Nur manuell bedienbar. Mit Teleskopstange ZXT 200 nicht kompatibel.

Farben

Standard	Standard	Standard	Standard	Standard
6500	6503	6510	6513	

Premium

6501	6502	6504	6505	6506	6507	6508	6509
6511	6512	6514	6515	6516	6517	6518	6519

Bitte beachten Sie:
Farben und Muster können zum Original leicht variieren.

Lichtdichtes, abdrucktaugliches Gewebe: 6511, 6512, 6514

Alle Preise exkl. MWST

Faltrollos

FSL / FML / FHL



Pick&Click™



Für Dachfenstertypen:

GGL / GGU / GPL / GPU / GHL / GDL / VFE / VU / GIL / GIU / GEL / VE-A/B/C

Ausführung:

- VELUX Sonnenschutzprodukte werden mit Schienen in eloxiertem Aluminium geliefert
- Mit unserem einzigartigen Pick&Click™ System in wenigen Minuten montiert
- Faltrollos sind als Hitzeschutz nicht geeignet

FSL Solarbetrieben

Einfacher, kabelloser Einbau. Bedienung über mitgelieferte Funk-Fernbedienung oder optional mit VELUX ACTIVE.

FML Elektrisch

Das elektrische Faltrollo wird direkt ans VELUX INTEGRA® Dachfenster angeschlossen und über die Fernbedienung des Fensters bedient. Bei manuellen Dachfenstern wird zusätzlich ein Steuersystem KUX 110 benötigt. Für alle Einbauhöhen geeignet.

FHL Manuell

Manuelle Bedienung über Griffleiste. Empfohlene Einbauhöhe < 2,00 m (Oberkante Dachfenster). Flexible und stufenlose Positionierung.

Eigenschaften

- Stimmungsvolle Lichtregulierung
- Stufenlose Positionierung
- Verleiht dekorative Farbakzente

www.velux.ch/sonnenschutz

FSL INTEGRA® Solar / FML INTEGRA® Elektrisch / FHL Manuell



Aktuelle Generation ab 2013 Generation 2000-2013 (8xH in cm) * 55x78	CK02 C02	CK04 C04	CK06 C06	FK06 F06	FK08 F08	MK04 M04	MK06 M06	MK08 M08	PK10 P10	SK06 S06	UK04 U04	Lieferzeit in AT **
55x118	55x98	55x118	66x140	66x140	78x98	78x98	78x118	78x140	94x160	114x118	134x98	134x140

Faltrollos FSL Solar

Standard FSL	Premium FSL
288.-	308.-
297.-	317.-
308.-	328.-
316.-	336.-
322.-	342.-
312.-	332.-
322.-	342.-
330.-	350.-
357.-	377.-
353.-	373.-
358.-	378.-
373.-	398.-

Faltrollos FML Elektrisch

Standard FML	Premium FML
258.-	278.-
267.-	286.-
278.-	298.-
286.-	306.-
292.-	312.-
282.-	302.-
292.-	312.-
300.-	320.-
327.-	347.-
323.-	343.-
328.-	348.-
348.-	368.-

Faltrollos FHL Manuell

Standard FHL	Premium FHL
98.-	118.-
107.-	126.-
118.-	138.-
126.-	146.-
132.-	152.-
122.-	142.-
132.-	152.-
140.-	160.-
167.-	187.-
163.-	183.-
168.-	188.-
208.-	228.-

Steuersystem	Lieferzeit in AT
Zur Steuerung eines elektrischen Faltrollos bei manuellen Fenstern	179.-
KUX 110	6

- A Fenstergröße
- B Lieferzeit in Arbeitstagen
- C Nicht möglich mit elektrischem Faltrollo FML
- * Bei manuellen Dachfenstern wird ein Steuersystem KUX 110 benötigt

Farben

Standard	1016	1258	1259	1269
Premium	1255	1256	1257	1260
	1265	1266	1267	1268
		1270	1271	1272
			1263	1264
			1262	1273

Bitte beachten Sie:
Farben und Muster können zum Original leicht variieren.

Alle Preise exkl. MWST.

VELUX ACTIVE with NETATMO
Die intelligente Sensorensteuerung zum VELUX INTEGRA® Faltrollo.
Mehr dazu auf Seite 2.



Sichtschutzrollos

RSL / RML / RFL



Pick&Click™



Sparen Sie 10 Prozent!
Unsere Combos finden Sie auf Seite 106

Für Dachfenstertypen:

GGL / GGU / GPL / GPU / GHL / GDL / VFE / VIU / GIL / GIU / GEL / VE-A/B/C

Ausführung:

- VELUX Somnenschutzprodukte werden mit Schienen in eloxiertem Aluminium geliefert
- Mit unserem einzigartigen Pick&Click™ System in wenigen Minuten montiert
- Sichtschutzrollos sind als Hitzeschutz nicht geeignet

RSL Solarbetrieben

Einfacher, kabelloser Einbau. Bedienung über mitgelieferte Funk-Fernbedienung oder optional mit VELUX ACTIVE.

RML Elektrisch

Das elektrische Sichtschutzrollo wird direkt ans VELUX INTEGRA® Dachfenster angeschlossen und über die Fernbedienung des Fensters bedient. Bei manuellen Dachfenstern wird ein Steuersystem KUX 110 benötigt. Für alle Einbauhöhen geeignet.

RFL Manuell

Manuelle Bedienung über Griffleiste. Empfohlene Einbauhöhe < 2,00 m (Oberkante Dachfenster).

Eigenschaften

- Stimmungsvolle Lichtregulierung
- Stufenlose Positionierung
- Verleiht dekorative Farbakzente

6 Nicht möglich mit elektrischem Sichtschutzrollo RML

www.velux.ch/somnenschutz

RSL INTEGRA® Solar / RML INTEGRA® Elektrisch RFL Manuell



Altkolle Generation ab 2013 Generation 2000-2013 (8xH Item) * 55x78	CK02 C02	CK04 C04	CK06 C06	FK06 F06	FK08 F08	MK04 M04	MK06 M06	MK08 M08	PK10 P10	SK06 S06	UK04 U04	UK08 U08	Lieferzeit in AT ⁶
55x78	273--	281--	291--	297--	302--	294--	302--	309--	332--	329--	333--	350--	8
55x98	293--	301--	311--	317--	322--	314--	322--	329--	352--	349--	353--	370--	8
55x118	273--	281--	291--	297--	302--	294--	302--	309--	332--	329--	333--	350--	8
66x140	293--	301--	311--	317--	322--	314--	322--	329--	352--	349--	353--	370--	8
78x118	273--	281--	291--	297--	302--	294--	302--	309--	332--	329--	333--	350--	8
78x140	293--	301--	311--	317--	322--	314--	322--	329--	352--	349--	353--	370--	8
94x160	273--	281--	291--	297--	302--	294--	302--	309--	332--	329--	333--	350--	8
114x118	293--	301--	311--	317--	322--	314--	322--	329--	352--	349--	353--	370--	8
134x98	273--	281--	291--	297--	302--	294--	302--	309--	332--	329--	333--	350--	8
134x140	293--	301--	311--	317--	322--	314--	322--	329--	352--	349--	353--	370--	8

Sichtschutzrollos RSL Solar

Solarbetrieben RSL	Standard RSL	Premium RSL
Standard RSL	273--	293--
Premium RSL	281--	301--
Standard RSL	291--	311--
Premium RSL	297--	317--
Standard RSL	302--	322--
Premium RSL	302--	322--
Standard RSL	309--	329--
Premium RSL	309--	329--
Standard RSL	332--	352--
Premium RSL	332--	352--
Standard RSL	333--	353--
Premium RSL	333--	353--
Standard RSL	350--	370--
Premium RSL	350--	370--

Sichtschutzrollos RML Elektrisch

Elektrisch RML	Standard RML	Premium RML
Elektrisch RML	243--	263--
Standard RML	251--	271--
Premium RML	261--	281--
Standard RML	267--	287--
Premium RML	267--	287--
Standard RML	272--	292--
Premium RML	272--	292--
Standard RML	279--	299--
Premium RML	279--	299--
Standard RML	302--	322--
Premium RML	302--	322--
Standard RML	303--	323--
Premium RML	303--	323--
Standard RML	320--	340--
Premium RML	320--	340--

Sichtschutzrollos RFL Manuell

Manuell RFL	Standard RFL	Premium RFL
Manuell RFL	83--	103--
Standard RFL	91--	111--
Premium RFL	101--	121--
Standard RFL	107--	127--
Premium RFL	107--	127--
Standard RFL	112--	132--
Premium RFL	112--	132--
Standard RFL	119--	139--
Premium RFL	119--	139--
Standard RFL	142--	162--
Premium RFL	142--	162--
Standard RFL	143--	163--
Premium RFL	143--	163--
Standard RFL	160--	180--
Premium RFL	160--	180--

Manuelle Sichtschutzrollos sind auch als Combo erhältlich. Siehe Seite 105

Steuersystem	Lieferzeit in AT
KUX 110	6

Farben

Standard	Premium
1028	4158
1086	4159
4000	4160
9050	4161

- A Fenstergröße
- B Lieferzeit in Arbeitstagen
- * Bei manuellen Dachfenstern wird ein Steuersystem KUX 110 benötigt

Standard	Premium
4155	4158
4156	4159
4060	4160
4157	4161
4069	4162
1952	4163
4079	4164
4073	4165
4159	4166

Bitte beachten Sie:
Farben und Muster können zum Original leicht variieren.

Alle Preise exkl. MWST

VELUX ACTIVE with NETATMO

Die intelligenteste Sensorensteuerung zum VELUX INTEGRA® Sichtschutzrollo. Mehr dazu auf Seite 2.

Lamellenstoren PAL



Pick&Click™



Für Dachfenstertypen:

GGL / GGU / GPL / GPU / GDL / GHL / VFE / VIU / GIL / GIU / GEL / VE-A/B/C

Ausführung:

- VELUX Sonnenschutzprodukte werden mit Schienen in gebürstetem Aluminium geliefert
- Mit unserem einzigartigen Pick&Click™ System in wenigen Minuten montiert
- Lamellen aus Aluminium, 35 mm breit
- Lamellenstoren sind als Hitzeschutz nicht geeignet
- Geeignet für Dachneigungen ab 30 Grad

PAL Manuell

Manuelle Bedienung über Griffleiste. Empfohlene Einbautiefe < 2,00 m (Oberkante Dachfenster). Seitliche Bedieneinheit für stufenlose Regulierung der Lamellenneigung.

Eigenschaften

- Optimale Lichtregulierung
- Geeignet für Räume mit hoher Luftfeuchtigkeit
- Stufenlose Positionierung



PAL Manuell

Altkolle Generation ab 2013
Generation 2000-2013
(8xH Item) * 55x78 55x98 55x118 66x140 66x118 66x98 78x98 78x118 78x140 84x160 94x118 114x118 134x98 134x140

Lamellenstoren PAL Manuell

Manuell PAL	Standard PAL	117-	129-	142-	151-	158-	146-	158-	146-	158-	166-	168-	201-	196-	202-	225-	8
Premium PAL	137-	149-	162-	171-	178-	166-	178-	166-	178-	168-	188-	221-	216-	222-	245-	8	

^A Fenstergröße

^B Lieferzeit in Arbeitstagen

Farben



Premium



Bitte beachten Sie:

Farben und Muster können zum Original leicht variieren.